

Вы также можете приобрести аналогичную продукцию:

ОРМАТЕК
МАТРАСЫ КРОВАТИ АКСЕССУАРЫ

Шкафы-купе

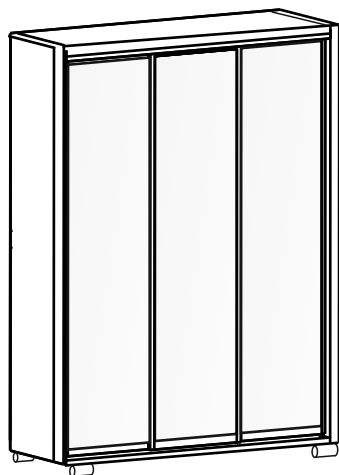

3-дверный

Шкаф-купе серии Orma Soft

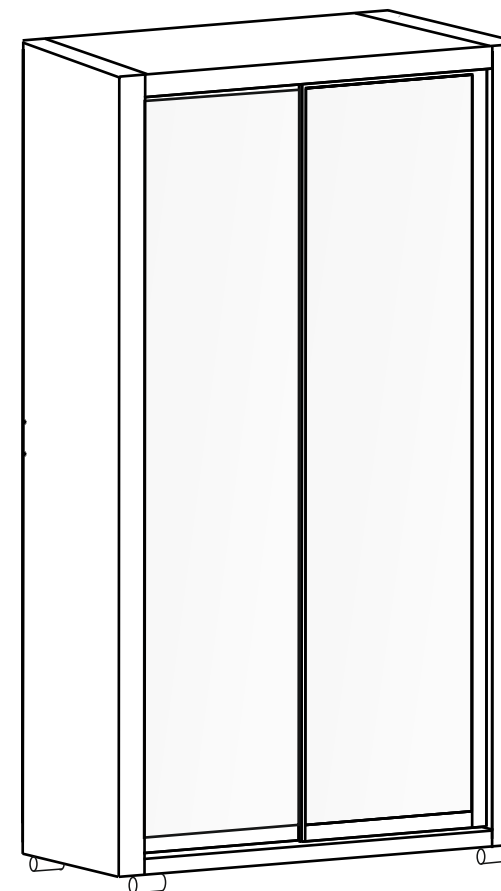

Высота - 2200 мм
Ширина - 1188 мм
Глубина - 600 мм

УВАЖАЕМЫЙ ПОКУПАТЕЛЬ!

Благодарим Вас за приобретение нашей продукции. Убедительно просим Вас принять к сведению настоящую информацию для потребителей и следовать рекомендациям.

УСЛОВИЯ ЭКСПЛУАТАЦИИ И РЕКОМЕНДАЦИИ ПО УХОДУ

Изделие, транспортируемое в условиях минусовой температуры, при установке в помещении следует протереть сухой тряпкой.

Сборку изделия производить согласно инструкции предприятия-изготовителя. После сборки необходимо наклеить ярлык на соответствие ГОСТ-Р (в инструкции), на невидимую поверхность изделия.

Установка изделия должна осуществляться на твердую и ровную поверхность, в собранном виде перемещение производить только полностью поднимая.

Изделие рекомендуется применять в отопляемых помещениях, использовать только по назначению, защищать от попадания прямых солнечных лучей, не размещать вблизи отопительных приборов, сырых и холодных стен.

Поверхности деталей изделия следует оберегать от попадания влаги, щелочей, ацетона, спирта и т. д., а так же от механических повреждений.

Внимание:

1. Максимальная допустимая нагрузка на одно спальное место для изделия, укомплектованного ортопедическим основанием — не более 120 кг.
2. В случае комплектации изделия донышками из ЛМДФ 10мм. максимально допустимая распределенная нагрузка на них — не более 30 кг.
3. В случае комплектации изделия донышками из ДВП 4 мм. максимально допустимая распределенная нагрузка на них — не более 15 кг.

ГАРАНТИЯ ИЗГОТОВИТЕЛЯ

Гарантийный срок на изделие установлен изготовителем и составляет на кровати и диваны 18 (восемнадцать) месяцев со дня передачи товара, на остальную мебель, не предназначенную для сидения и лежания, гарантийный срок составляет 24 (двадцать четыре) месяца со дня передачи товара, и является сроком для предъявления претензий к изготовителю.

Срок службы, при правильном уходе, на мебель составляет 7 (семь) лет с момента передачи товара.

Изготовитель гарантирует соответствие изделия ТУ предприятия-изготовителя при соблюдении условий транспортирования, эксплуатации и рекомендаций по уходу.

Претензии по внешнему виду изделия, некомплекту, а также несоответствию заказа принимаются непосредственно при получении изделия. В дальнейшем такие претензии не принимаются, все работы осуществляются за счет покупателя. В случае обнаружения недостатков Вам необходимо обратиться в магазин, где куплен товар и написать заявление. Если случай гарантийный, изготовитель обязуется устранить все недостатки в течении срока, установленного законом.

В течении действия гарантийного срока изготовитель рассматривает претензии потребителей по качеству изделий и производит их ремонт или замену.

Для предъявления претензии необходимо в обязательном порядке предоставить информацию с этикетки. По дефектам, появившимся из-за несоблюдения потребителями условий транспортирования, сборки, эксплуатации и рекомендации по уходу за изделием, претензии не принимаются.

Изготовитель принимает и рассматривает претензии потребителей по запаху изделия в течение 14 (четырнадцати) дней со дня передачи покупателю.

РЕКОМЕНДАЦИИ ПО ИСПОЛЬЗОВАНИЮ МЕХАНИЗМОВ ПОДЪЕМА И ОСНОВАНИЙ РАЗБОРНЫХ/ НЕРАЗБОРНЫХ.











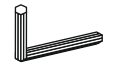



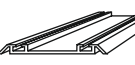
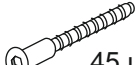

Во избежание скрипа, необходимо время от времени подтягивать узловые соединения, регулярно смазывать механизмы и петлевые соединения техническим маслом (бесцветным). Скрип, возникший в результате невыполнения данных условий, не является недостатком.

В связи с постоянной работой, направленной на улучшение потребительских свойств мебели, предприятие-изготовитель оставляет за собой право на изменение конструкции, не влияющие на качество и внешний вид изделий.

Комплекующие детали шкафа-купе

№ детали	Наименование детали	Размер детали		Материал	Кол-во	№ пакета
1	Боковая стенка	2020	511	ДСП 16 мм	2	2
2	З.С.	2048	537	ДВП 4 мм	2	3
3	Крыша	1080	511	ДСП 16 мм	1	1
4	Пол	1080	511	ДСП 16 мм	1	1
5	Полка	516	509	ДСП 16 мм	2	1
6	Фальшпанель	516	150	ДСП 16 мм	1	1
7	Перегородка	2020	511	ДСП 16 мм	1	3
8	Фасад	2005	556	Рамочный	2	4
9	Верхняя/нижняя панель	1080	600	ДСП 16 мм+кожа	2	5
10	Боковые панели	2150	600	ДСП 16 мм+кожа	2	6
11	Полка	516	509	ДСП 16 мм	5	3

Фурнитура шкафа-купе

<p>Стопор для нижней направляющей</p>  <p>2 шт.</p>	<p>Ключ шестигранный</p>  <p>1 шт.</p>	<p>Скоба для оргалита</p>  <p>20 шт.</p>	<p>Вешало продольное</p>  <p>1 шт.</p>
<p>Верхняя направляющая</p>  <p>1 шт.</p>	<p>Нижняя направляющая</p>  <p>1 шт.</p>	<p>Конфирмат (евровинт)</p>  <p>45 шт.</p>	<p>Заглушка самоклеящ.</p>  <p>50 шт.</p>
<p>Винт М6х45</p>  <p>28 шт.</p>	<p>Гвоздь</p>  <p>90 шт.</p>	<p>Саморез 3,5х15</p>  <p>15 шт.</p>	<p>Торцевое крепление</p>  <p>2 шт.</p>
<p>Саморез 4,2х16</p>  <p>10 шт.</p>	<p>Заглушка декор. хром</p>  <p>6 шт.</p>	<p>Заглушка для фасада белая</p>  <p>12 шт.</p>	<p>Опора L=100мм</p>  <p>4 шт.</p>
<p>Саморез 4,0х30</p>  <p>30 шт.</p>	<p>Опора- шар</p>  <p>1 шт.</p>	<p>Стопор пластик. на самокл. основе</p>  <p>2 шт.</p>	

Возможна сборка в вертикальном и горизонтальном положениях.

Правила сборки.

Сборку следует производить на ровном полу, покрытом тканью или бумагой, во избежание повреждений кромок и загрязнения мебели. Сборку корпуса рекомендуется производить в горизонтальном положении. Необходимо соблюдать осторожность, чтобы не повредить отделанные поверхности. В сборке крупногабаритных изделий должны участвовать не менее двух человек. Детали при сборке необходимо закреплять прочно под прямым углом, не допуская их качания.

Для сборки потребуется прямоугольный треугольник, молоток и отвертки. Проверить комплектность каждого пакета по имеющейся на них маркировке.

Внимание! Проверьте наличие фурнитуры и метизов.

Перед началом сборки необходимо определить расположение деталей в изделии в соответствии со схемой сборки.

После сборки изделия необходимо наклеить ярлык, находящийся в пакете с фурнитурой на заднюю стенку мебели в угол.

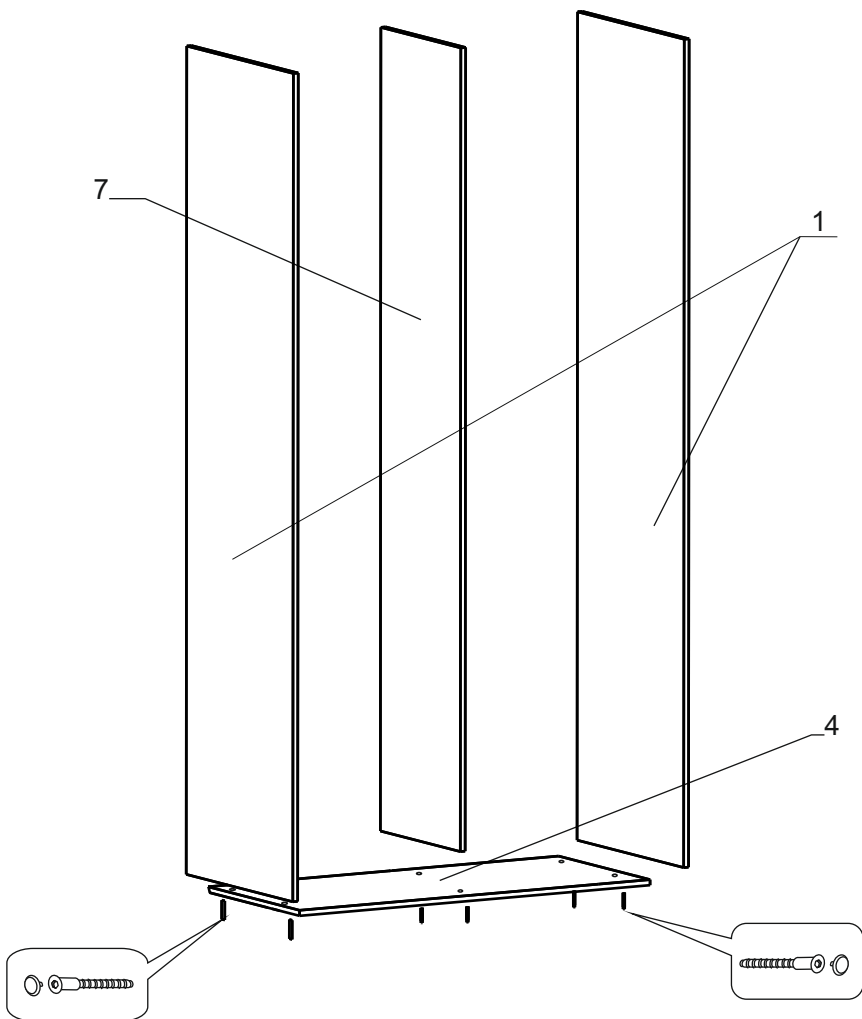

Последовательность сборки в и горизонтальном положении.

1.Сборка корпуса.

Сборка шкафа-купе производится с помощью конфирматов (евровинтов) 7x50.

Закрепите цоколя (дет. №7) к полу (дет. №4).

Затем к собранной конструкции присоедините боковые стенки (дет. №1) и перегородку (дет. №7). Установите с помощью саморезов по два подпятника на каждый бок, остальные распределите равномерно по цоколям.

Установите поочередно полки (дет. №5 и дет. №11) начиная от основания, начиная от основания с помощью конфирматов, после этого установите фальшпанель (дет. №6).

2.Установка задней стенки и фурнитуры.

Установите шкаф в горизонтальное положение, «лицом» вниз, пазы под заднюю стенку должны оказаться сверху. Вставьте задние стенки (дет.№2) в пазы боковин и пола шкафа.

Установить к бокам и центральной перегородке крышу (дет.№3) с помощью конфирматов (евровинтов) 7x50 с небольшим свесом в лицевую сторону, предварительно заведя задние стенки в паз крыши. Выровняв стенки в пазах, скрепите их между собой на центральной перегородке с помощью скобы для оргалита и саморезов 3,5x15.

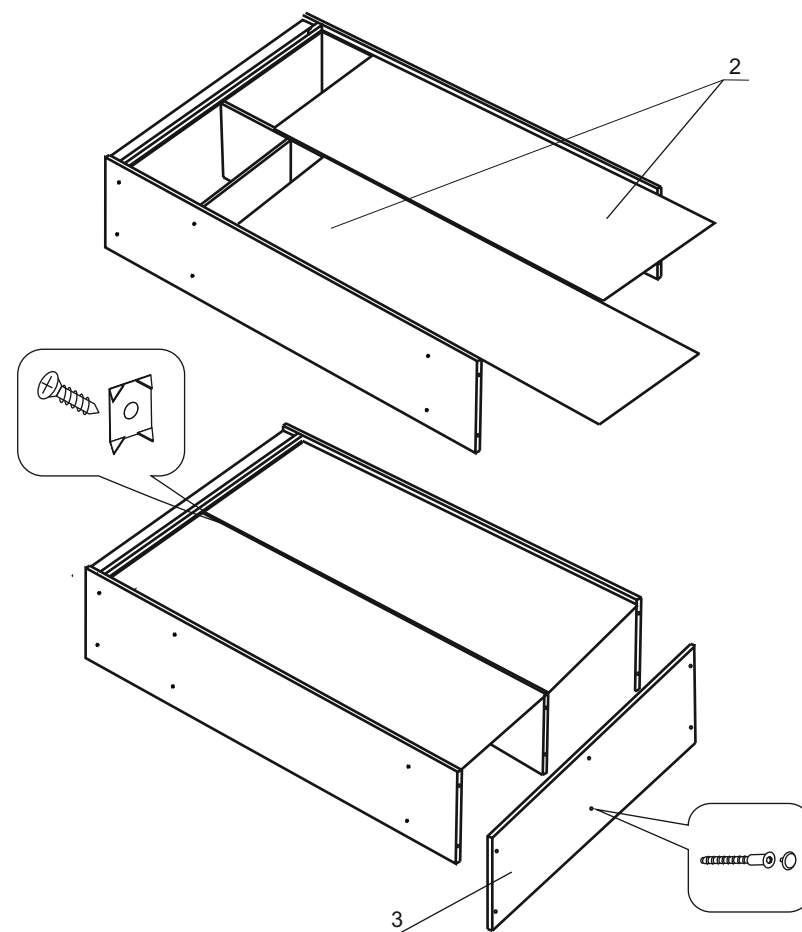

Последовательность сборки в вертикальном положении.

1. Сборка корпуса.

Сборка шкафа-купе производится с помощью конфирматов (евровинтов) 7x50. Закрепите цоколя (дет. №7) к полу (дет. №4). Установите с помощью саморезов по два подпятника на каждый бок (дет. №1), а остальные распределите равномерно по цоколям (дет. №7). Затем к собранной конструкции присоедините боковые стенки (дет. №1) и перегородку (дет. №7).

Установите поочередно полки (дет. №5 и дет. №11) начиная от основания, после этого установите фальспанель (дет. №6).

2. Установка задней стенки.

Вставьте задние стенки (дет. №2) в пазы боковин и пола шкафа поочередно, как указано на рисунке.

Установить к бокам и центральной перегородке крышу (дет. №3) с помощью конфирматов (евровинтов) 7x50 с небольшим свесом в лицевую сторону, предварительно заведя задние стенки в паз крыши. Выровняв стенки (дет. №3) в пазах, скрепите их между собой на центральной перегородке с помощью скобы для оргалита и саморезов 3,5x15.

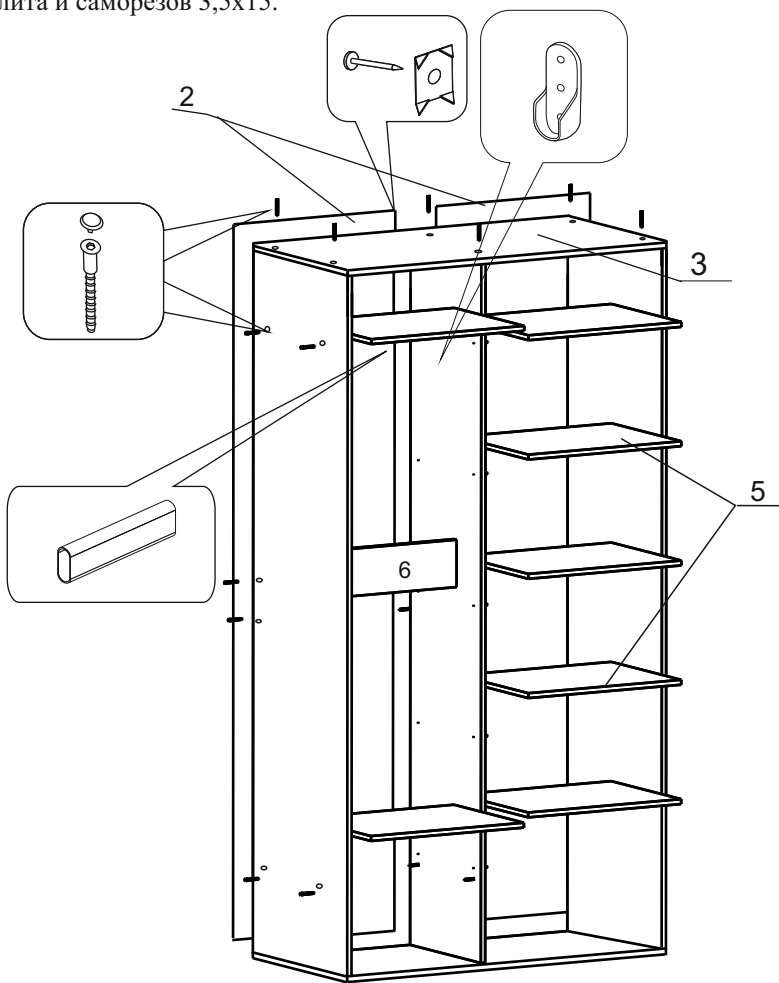

Вертикально для всех типов сборки.

3. Установка боковых панелей и фурнитуры.

Сборку корпуса следует производить в горизонтальном положении. Установите торцевые крепления в надсверленные отверстия на перегородку (дет. №7) и бок (дет. №1) с помощью саморезов 3,5x15.

Сначала установите верхний ходовой профиль на верхнюю панель (дет. №9) в надсверленные отверстия с помощью саморезов 4,2x16.

Установите металлический стопор на нижний направляющий профиль (для левого фасада - строго у левого бока шкафа, для правого фасада - у правого бока), чтобы двери фиксировались в нужном положении. Установите нижнюю направляющую, прикрепив ее к нижней панели (дет. 10) через надсверленные отверстия с помощью саморезов 3,5x15, предварительно продев саморез через отверстие в основании декоративной заглушки. Сверху закройте саморез верхней хромированной частью заглушки.

Установите верхнюю и нижнюю панели (дет. №9) (с установленными направляющими, (небольшим свесом в сторону фасадов,)) закрепив их с помощью винтов 6x45 через предусмотренные отверстия в крыше и полу, совместив отверстия в крыше/полу с установленными в панелях футорками.

Внимание! Перед установкой поверните верхнюю и нижнюю панели так, чтобы отверстия (футорки) для крепления панелей с корпусом находились справа относительно центральной перегородки (дет. 7)

Таким же способом установить боковые панели (дет. №10).

Установите опоры h=50мм на нижнюю панель, ввернув шпильку опоры в отверстие установочной площадки (установлена на производстве) до упора. * Рис. 1

Установите шкаф в вертикальное положение.

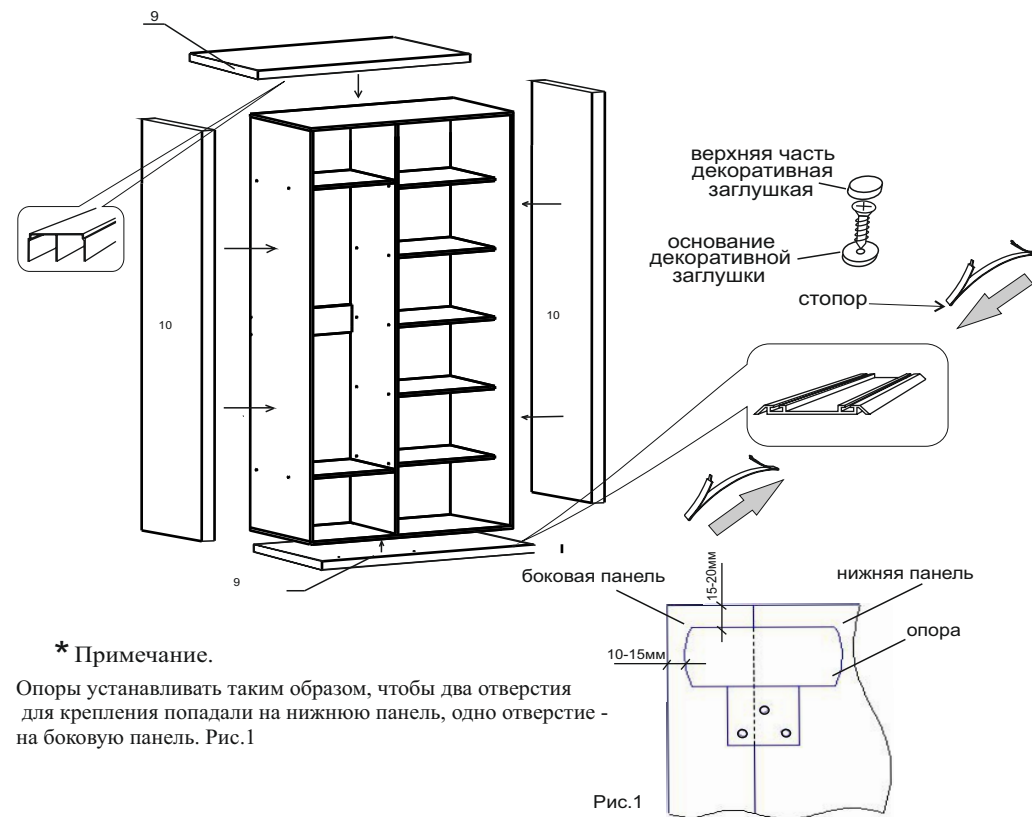

* Примечание.

Опоры устанавливать таким образом, чтобы два отверстия для крепления попадали на нижнюю панель, одно отверстие - на боковую панель. Рис. 1

Рис. 1

4. Установка фасадов.

В первую очередь необходимо установить заднюю дверь, заведите ходовые верхние ролики на вторую от себя рельсу верхнего профиля. Затем приподнимите дверь и направьте нижние ролики за вторую направляющую нижнего профиля.

Высунув край шлегеля из регулировочного отверстия, находящегося в нижнем отверстии на профиле, выровняйте дверь по боковой стенке шкафа, с помощью отвертки или шестигранного ключа S4, поворачивая регулировочный винт, либо по часовой стрелке, либо против, в зависимости от того, в какую сторону необходимо «наклонить» фасад. После регулировки, вставьте шлегель обратно.

Аналогично устанавливаются передние фасады.

Установите пластиковый стопор на верхнюю направляющую (для левого фасада - строго у правого бока шкафа, для правого фасада - у левого бока).

Затем вставьте продольное вешало в торцевые крепления.

Во время эксплуатации шкафа-купе для равномерного открытия/закрытия двери необходимы периодические регулировки, во избежании перекашивания фасада.

